



オーカツの格天井

ごうてんじょう

令和四年

デザイン建具・特殊集成材

総合カタログ 2022

<http://www.ohkatsu.co.jp>

オーダー格天井

完全オーダー製造

現場寸法に合わせて製作されるオーダー品です。全体の統一感を高め、美しく仕上げます。

■間取り例

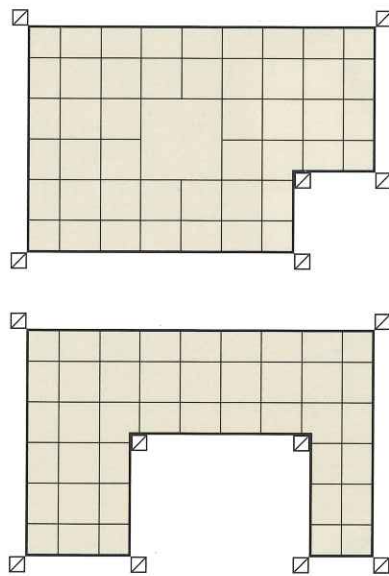

従来の規格品とは違い、上記のような、いかなる変形の間取りでも現場の寸法に合わせて製造可能です。

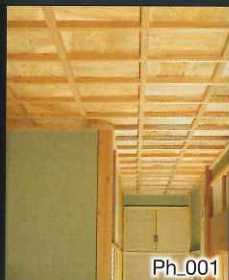

Ph_001



Ph_002

参考 記組例

(ジョイント方法の一例です)



Ph_005

狂いが少なく低価格

集成材を使用しているため無垢材より材木の狂いが少なく、また、低価格で提供できます。表面には国産高級材(杉、桧(源平)、樺、他)を使用しております。

※下の写真のように、加工してありますので取付けが簡単にできます。



格縁 組手
(伝統的な組手越加工)

Ph_003



格縁 組手
(大入れ加工)

Ph_004

オーダー面形[組手]



Ph_400

現場の寸法に合わせて製造いたします。

天然木突板貼

天井板について

天井板は杉根空貼ベニヤとケヤキロータリー空貼ベニヤがあります。
天然木の突板を使用しています。その為、その都度、杢目・色等が変わります。
下の写真と同じ杢目・色の物はありません。雰囲気等の参考にして下さい。杢目を選ぶ事はできません。

天井板 参考例



Ph_101

杉根空貼ベニヤ



Ph_102

杉根空貼ベニヤ



Ph_103

杉根空貼ベニヤ



Ph_106

ケヤキロータリー空貼ベニヤ

(P4 Ph_007 と P10 Ph_020
の写真もケヤキロータリー空貼ベニヤです。
参考してください。)



Ph_105

杉根空貼ベニヤ



Ph_006

ご注文・見積りの時には、お聞かせください。(詳細は、本カタログ27頁をご参照ください)

[間の寸法] …………… 柱内々寸法。(あるいは、柱の中心から中心までの寸法と柱の太さ及び大壁か真壁か)
小組、二重格縁等の場合は、一部組立完成品のため正確な廻縁内々寸法。

[材質・木柄] …………… 格縁、廻縁の大きさ、材質(杉、吉野松(源平)、ケヤキ、ミヒバ、スプルス等)

[格縁と格縁の間隔(ピッチ)] …… 廻縁の内側から内側までを均等に割り振り(均等割)するか、※455mm(1尺5寸)ピッチ(関東間の場合)にするか。

[天井板の有無] …………… 秋田杉根空貼ベニヤ・樺ロータリー空貼ベニヤ・ムク板(2分3厘) 彫刻・印刷(プリント) 入り等があります。

※柱の中心から中心(柱芯々)までに割っていくと、柱やつりづかの中心に格縁がいきますが、廻縁周辺の1マスが小さくなります。
尚、変形の間の場合は、必ず455mm(1尺5寸)ピッチになります。(関東間の場合)

規格品とはちがいます。

ひらごうてんじょう

平格天井

現場の寸法に合わせて製造いたします。

■セット内容／格縁・廻縁

■材質／天然木突板貼 集成材(赤杉貼) 集成材(吉野桧源平貼)

■別注品／天井板・台輪・二重格縁・小組



※写真は、ケヤキ貼、二重格縁、二重廻縁、天井板(ケヤキロータリー空貼)

Ph_007

- 面形は銀杏面(7mm)です。原則4m以下の材です。
- 廻縁には、大入れ加工が施されています。取付けが簡単で、数ミリの調整ができます。
- 廻縁にはトメ加工してありません。現場で加工して納めて下さい。
- 格縁の主な割付け寸法は、**関東間**では、格縁芯々 1尺5寸割(455mm)

※柱の芯に格縁の位置が来ます伝統的な割付け方法です。壁ぎわのマスが小さくなります。
 または、約1尺5寸 均等割(455mm以下)柱面から廻縁面を12mm出す計算で格縁と格縁の間を均等に割付けます。

●格縁 組手
(伝統的な組手越加工)



Ph_008

●廻縁 組手
(大入れ加工)



Ph_009

関西間では、1間の1/4(約1尺6寸)で割付けます。関東間の455mm割(1尺5寸)に相当します。
 上記※印参照
 または、約1尺6寸 均等割(480mm以下)柱面から廻縁面を12mm出す計算で格縁と格縁の間を均等に割付けます。

◎その他、現場の状態に合わせて割付致します。

■断面図

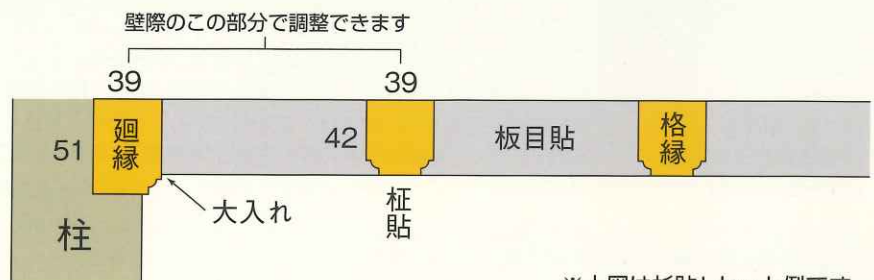

※上図は杉貼Lセット例です。



※写真は、杉貼Mセット1尺5寸ピッチ均等割り 二重廻縁 天井板（杉根空貼）

Ph.010

■ 赤杉貼・吉野松源平貼

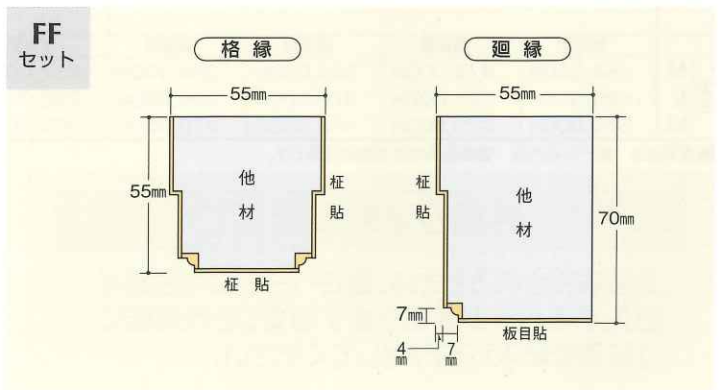
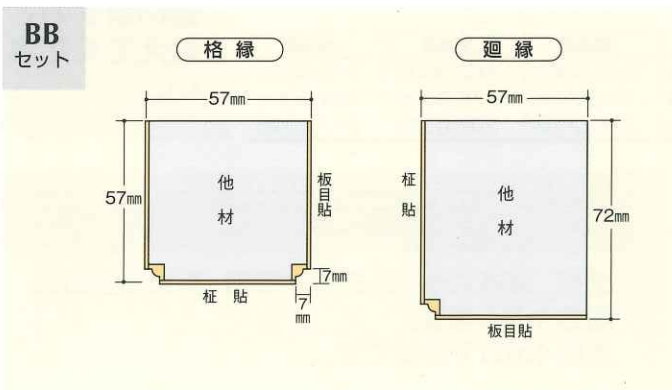
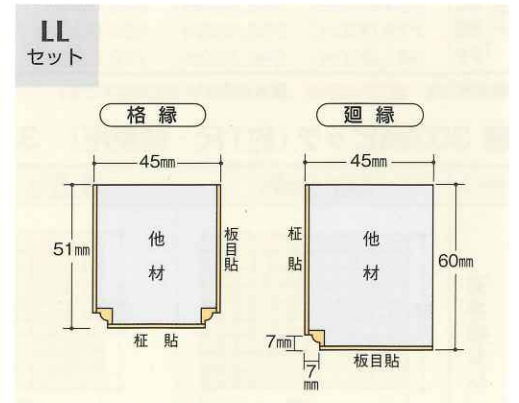
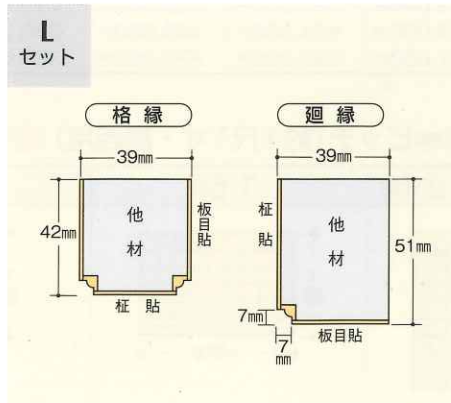
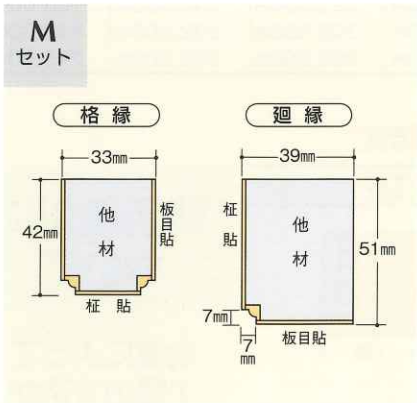

ひらごうてんじょう

平格天井

現場の寸法に合わせて製造いたします。

■セット内容／格縁・廻縁

■別注品／天井板・台輪・二重格縁・小組

■材質／天然木突板貼 集成材(赤杉貼) 集成材(吉野桧源平貼)



Ph_011

設計価格表 杉貼・吉野桧源平貼 天井板別注

■ 455mmピッチ(約1尺5寸・関東用)／485mmピッチ(約1尺6寸・関西用) 一例です

サイズ	8帖 (4坪)		6帖 (3坪)		4.5帖 (2.25坪)		1.5坪		1坪		
天井板なし											
	関東間	関西間	関東間	関西間	関東間	関西間	関東間	関西間	関東間	関西間	
太さ	L	450,000円	474,000円	343,000円	361,000円	262,000円	276,000円	180,000円	190,000円	124,000円	130,000円
	LL	534,000円	562,000円	406,000円	428,000円	309,000円	326,000円	212,000円	223,000円	146,000円	153,000円
	BB	725,000円	762,000円	554,000円	583,000円	424,000円	446,000円	293,000円	308,000円	202,000円	212,000円
	FF	941,000円	990,000円	719,000円	757,000円	550,000円	579,000円	380,000円	399,000円	262,000円	275,000円

■運賃別途 ■天井板別途 ■表示価格は消費税別途です。

■ 303mmピッチ(約1尺・関東用)／333mmピッチ(約1尺1寸・関西用) 一例です

サイズ	6帖 (3坪)		4.5帖 (2.25坪)		1.5坪		1坪		
天井板なし									
	関東間	関西間	関東間	関西間	関東間	関西間	関東間	関西間	
太さ	M	454,000円	478,000円	345,000円	364,000円	237,000円	249,000円	162,000円	170,000円
	L	495,000円	521,000円	376,000円	396,000円	256,000円	270,000円	175,000円	184,000円
	LL	589,000円	620,000円	446,000円	470,000円	303,000円	319,000円	206,000円	217,000円

■運賃別途 ■天井板別途 ■表示価格は消費税別途です。

関西間用について

地域によって1間の寸法が違いますので教えてください。

見積り依頼に関して

見積り依頼される時は、最終ページに寸法等を記入するページがありますので、その用紙に寸法等を記入してFAXしてください。

運送に関して

原則、運賃別途。運送会社支店・営業所止めの場合があります。原則4m以下の材です。

かざりちゅうおうてんじょう

てんけい

飾り中央天井 天景

天井板付組立完成品(972mm×972mm)

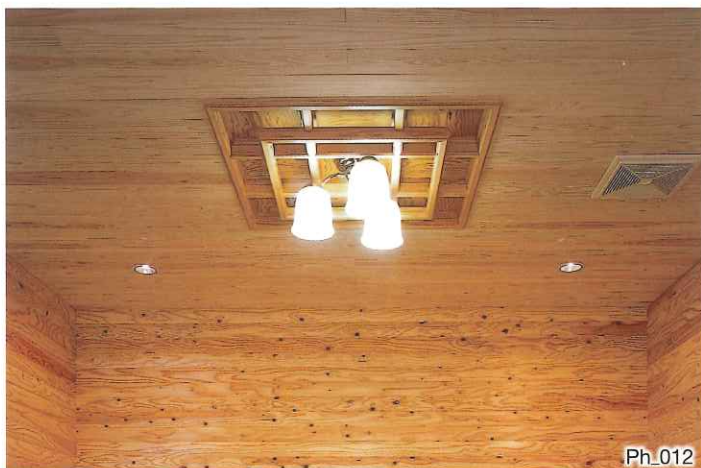

Ph_012

*写真は AA.6 の使用例です。(照明器具は含まれません)



AA.6

■材質/格線:杉貼 ■天井板:杉貼
■設計価格 110,000円 ■運賃別途

全サイズ:972mm×972mm

AA.8 桧 吉野桧源平貼(天井板は杉貼ベニヤ)

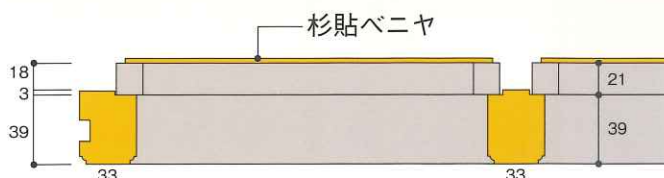
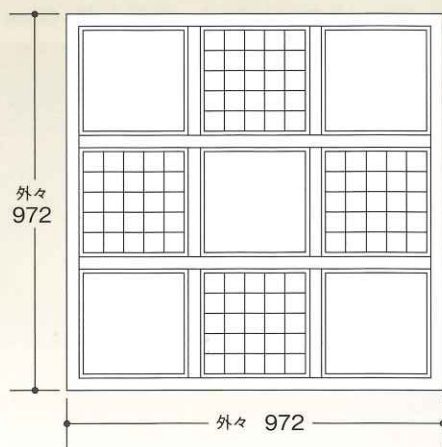

組立完成品(全サイズ:972mm×972mm)



AA.1

■材質/格線:杉貼 ■天井板:杉貼
■設計価格 77,000円 ■運賃別途



AA.2

■材質/格線:杉貼 ■天井板:杉貼
■設計価格 86,000円 ■運賃別途



AA.3

■材質/格線:杉貼 ■天井板:杉貼
■設計価格 86,000円 ■運賃別途



AA.8 桧

■材質/格線:桧貼 ■天井板:桧貼
■設計価格 86,000円 ■運賃別途



AA.9

■材質/格線:杉貼 ■天井板:杉無垢板
■設計価格 86,000円 ■運賃別途



AA.10

■材質/格線:ケヤキ貼 ■天井板:樺ロータリー貼
■設計価格 160,000円 ■運賃別途



AA.11

■材質/格線:ケヤキ貼 ■天井板:樺ロータリー貼
■設計価格 176,000円 ■運賃別途



AB.14

■材質/格線:桧ムク材 ■天井板:杉貼・着色
■設計価格 120,000円 ■運賃別途

特注品例 天景[AA.20]



■参考価格 110,000円 ■運賃別途

特注品例 天景[TT-11]タモ



■参考価格 550,000円 ■運賃別途

特注品例 天景[B-13]



■参考価格 110,000円 ■運賃別途

特注品例 天景[NT04-01]



■参考価格 264,000円 ■運賃別途

おりあげごうてんじょう

こうりゅう

折上格天井 高龍

現場の寸法に合わせて製造いたします。

- セット内容 / 格縁・廻縁・亀ノ尾・隅亀ノ尾
- 材質 / 天然木突板貼 赤杉貼 吉野桧源平貼

- 別注品 / 天井板 (杉貼ベニヤ) (ケヤキロータリー空貼ベニヤ) 台輪・二重格縁・小組

- 関東間/455mmピッチ (1尺5寸)
- 関西間/485mmピッチ (1尺6寸)



高龍



Ph_014

ココが違います

伝統的な格縁の割り

*写真は、格縁杉貼 天井板(杉根空貼) 455mmピッチ(正1尺5寸)の場合、左写真のように柱の芯に格縁の位置がきます。

■ 関東間 杉貼Lセット例

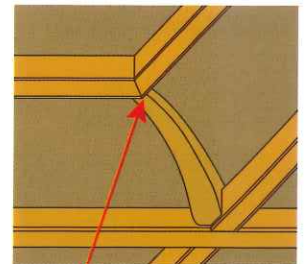
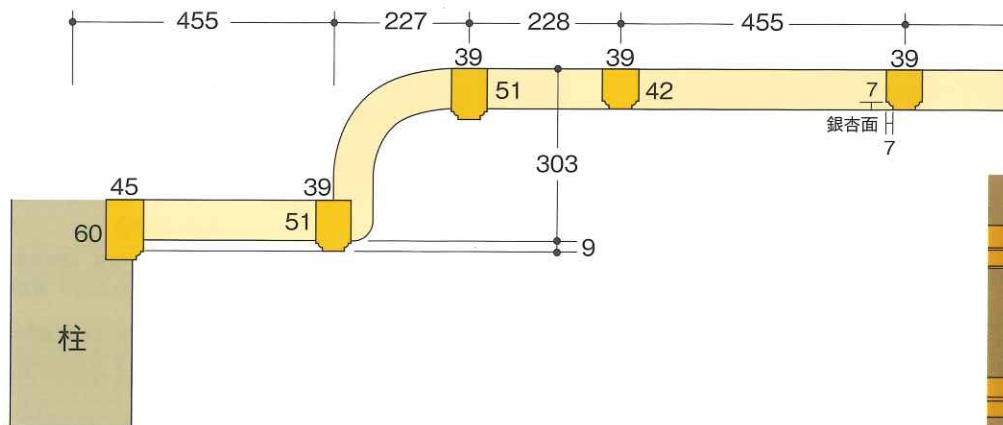

隅亀ノ尾の上端は、現場で加工して取付けてください。



※隅亀ノ尾の上端は現場加工です。下端はこの様に加工してあります。

Ph_015

設計価格表 杉貼・吉野桧源平貼 天井板別途

サイズ	高龍タイプ10帖 (K-10)		高龍タイプ8帖 (K-8)		
天井板なし					
設計	Lセット	1,209,000円	1,215,000円	996,000円	1,008,000円
計	LLセット	1,455,000円	1,459,000円	1,204,000円	1,211,000円
価	BBセット	1,962,000円	1,962,000円	1,625,000円	1,625,000円
格	FFセット	2,590,000円	2,590,000円	2,146,000円	2,146,000円

■ 運賃別途 ■ 天井板別途 ■ 表示価格は消費税別途です。

各種材質 (桧、樺、米ヒバ、米松、タモ等) の注文承ります。 格縁の太さ、間口の寸法のオーダー品注文承ります。

折上格天井 弥彦

現場の寸法に合わせて製造いたします。

- セット内容 / 格縁・廻縁・亀ノ尾・隅亀ノ尾
- 材質 / 天然木突板貼 赤杉貼 吉野桧源平貼

- 別注品 / 天井板 (杉貼ベニヤ) (ケヤキロータリー空貼ベニヤ) 台輪・二重格縁・小組

- 関東間 / 455mmピッチ (1尺5寸)
- 関西間 / 485mmピッチ (1尺6寸)



弥彦



Ph_017

ココが違います 均一の格縁の割り

*写真は、格縁杉貼 天井板(杉根空貼) 中央のマスが均等になっています。

■ 関東間 杉貼Lセット例

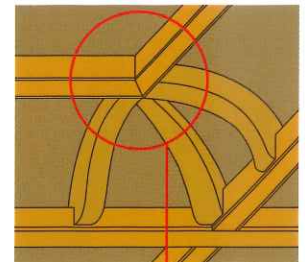
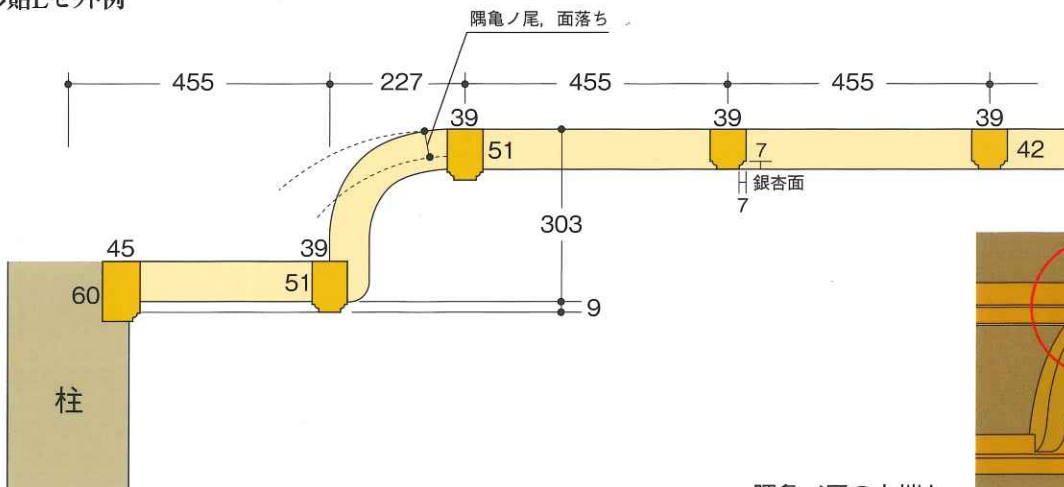

隅亀ノ尾の上端と、それに接する平亀ノ尾の上端は現場で加工して取付けてください。(5本が交わる部分)

設計価格表 杉貼・吉野桧源平貼 天井板別途

サイズ	弥彦タイプ 10帖 (Y-10)		弥彦タイプ 8帖 (Y-8)	
天井板なし				
	関東間	関西間	関東間	関西間
設計価格	Lセット 1,245,000円	LLセット 1,506,000円	BBセット 2,023,000円	FFセット 2,678,000円
	1,254,000円	1,510,000円	1,682,000円	2,230,000円
	1,036,000円	1,253,000円	1,682,000円	2,230,000円

■ 運賃別途 ■ 天井板別途 ■ 表示価格は消費税別途です。



*隅亀ノ尾の上端は現場加工です。下端はこの様に加工してあります。

Ph_018

各種材質 (桧、樺、米ヒバ、米松、タモ等) の注文承ります。 格縁の太さ、間口の寸法のオーダー品注文承ります。

ちゅうおうごうてんじょう

はっかい

中央格天井 八海

現場の寸法に合わせて製造いたします。

■セット内容/格縁・見切用格縁

■材質/天然木突板貼 **赤杉貼** **吉野桧源平貼**

■別注品/廻縁・台輪・二重格縁・小組・天井板・見切材

■関東間/455mmピッチ(1尺5寸) ■関西間/485mmピッチ(1尺6寸) ■玄関用:関東関西間/303mmピッチ(1尺)



※写真は、格縁杉貼、天井板(杉根空貼) 格縁の外側と廻縁の間は杉根貼板 Ph_019



※写真は、格縁夕毛貼、二重格縁、天井板(ケヤキロータリー空貼・無塗装)、格縁と廻縁との間、及び中央部分はクロス貼 Ph_020



黒小組使用例 Ph_021



周辺部分はクロス貼例 Ph_023



周辺部分はクロス貼例 Ph_022



周辺部分はクロス貼例 Ph_024

設計価格表 **杉貼・吉野桧源平貼** (天井板別途) 特注品承ります。

■格縁芯々 455mmピッチ 現場寸法にあわせて見積りいたします。

サイズ	8帖 (J-8)	6帖 (J-6)	4.5帖 (J-4.5)
天井板なし			
設計価格	Lセット 318,000円 LLセット 386,000円	Lセット 229,000円 LLセット 277,000円	Lセット 166,000円 LLセット 201,000円

■格縁芯々 303mmピッチ 現場寸法にあわせて見積りいたします。

サイズ	2坪用 (J-4)	1.5坪用 (J-3)	1坪用 (J-2)
天井板なし			
設計価格	Lセット 268,000円 LLセット 329,000円	Lセット 205,000円 LLセット 252,000円	Lセット 125,000円 LLセット 152,000円

■運賃別途 ■天井板別途 ■表示価格は消費税別途です。

■運賃別途 ■天井板別途 ■表示価格は消費税別途です。

一例 杉貼 中央格天井「八海」 8帖用 Lセット例 (格縁Lタイプ使用の場合)

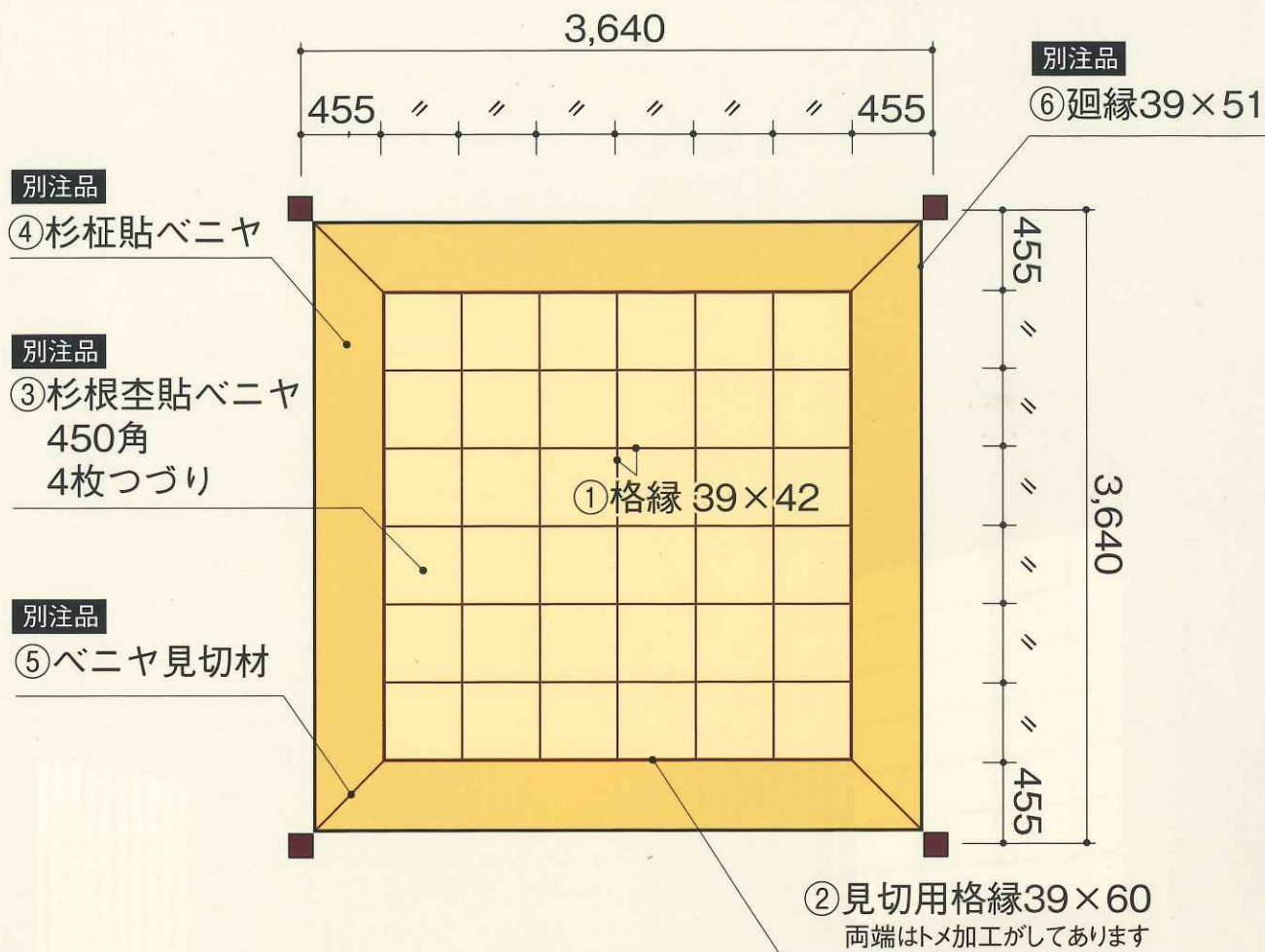

- ① 格縁 39×42×2,800 10本
- ② 見切用格縁 39×60×2,800 4本

別注品

- ③ 杉根柂貼ベニヤ 450角 2.4mm厚 36枚 …… 4枚つづりです。現場で切って使用してください。
 - ④ 杉柂貼ベニヤ 450×3,600 4枚 …… 現場で必要な寸法に切って使用してください。
 - ⑤ ベニヤ見切材 18×18×640 4本 …… 現場で両端を加工して納めてください。
 - ⑥ 廻縁 39×51×3,600 4本 …… 現場でトメを入れて納めてください。
- ※③～⑥はオプション(別注品)です。

断面図 Lセット例

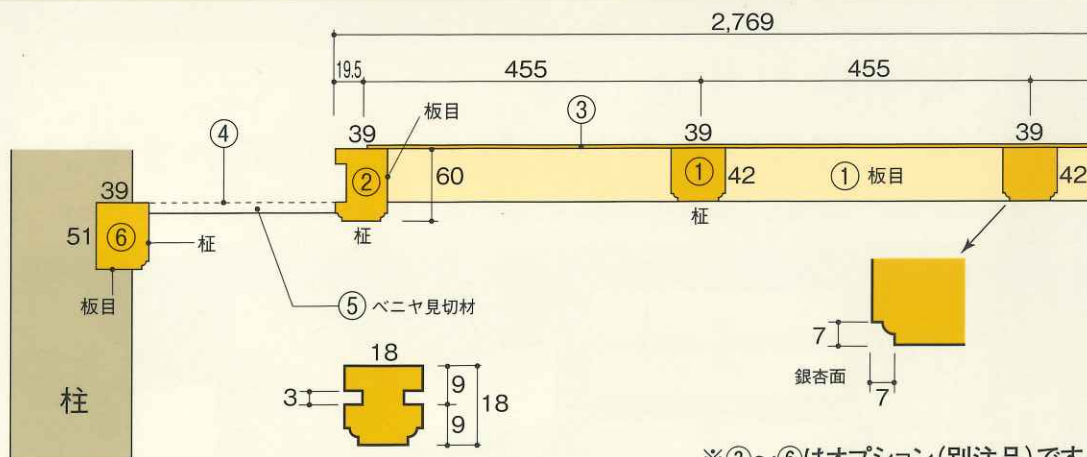

※③～⑥はオプション(別注品)です。
 ※上記寸法以外の特注品も承ります。ご相談下さい。

無垢格天井



無垢格天井施工例

■ お客様支給の無垢材を使用しています。

◎写真は二重格縁付 ◎天井板は杉板目白赤材(源平材) ※格縁の板目が下場に見えています。

Ph_025



Ph_026

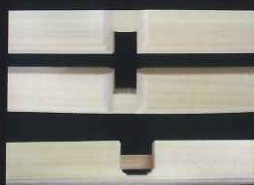

Ph_027

◎写真は吉野桧(源平材)



Ph_028



Ph_029

無垢材加工致します



Ph_030

写真は玄関用格天井

無垢材本来の素材を
オーダーメイドで対応させて頂きます。

無垢材規格表[当社手配] 杉赤・吉野桧(源平)

■格縁

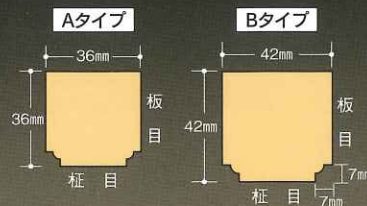

■廻縁

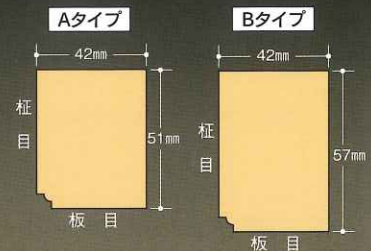

(注意①) 当社集成材の規格寸法と無垢材の規格寸法は異なります。

(注意②) 一般的に流通している材料を使用している為、特注寸法は対応し兼ねる場合があります。

(注意③) ムク材の特性につき、いろいろな問題や欠点がある事を、ご理解の上、注文はお願いいたします。

お客様材料支給による格天井の加工承ります。

(注意④) 格縁の太さ100mm角まで承ります。

(注意⑤) 支給する材料は、必ず検品と木の使い方の指示をお願いします。

無垢竿縁天井用

竿縁及び廻縁 赤杉無垢材並品

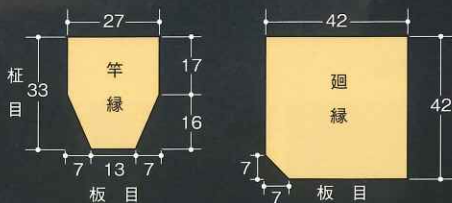

● 竿縁の規格寸法及び大入れ加工ができる寸法は上記のとおりです。

● 材料支給での加工を承ります。

● ムク材の特性につき、いろいろな問題や欠点がある事を、ご理解の上、注文はお願いいたします。



Ph_031

写真は二重格縁付格天井

二重格縁・小組 [規格品例]

注文の際は廻縁内寸法をお聞かせください。

KM-1 [親子小組格縁]

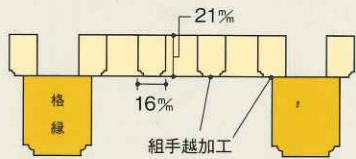

Ph_032

KM-2 [二重格縁付小組天井組立品]

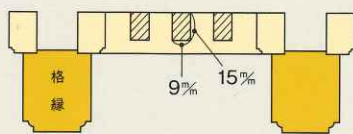

Ph_033

KM-3 [小組格天組立品]

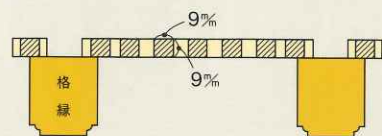

Ph_034

KM-4 [両端吹寄せ小組格天組立品]

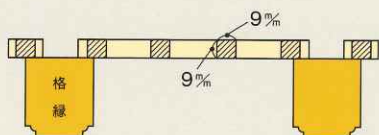

Ph_035

KM-5 [二重格縁付吹寄せ小組格天組立品]

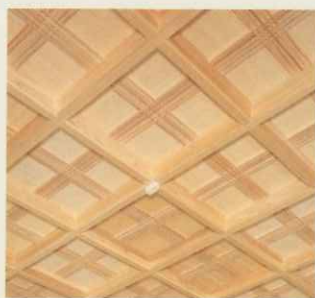
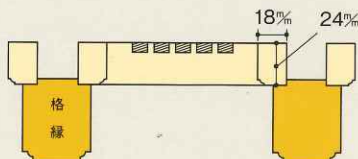

Ph_036

KM-A [二重格縁組立品]

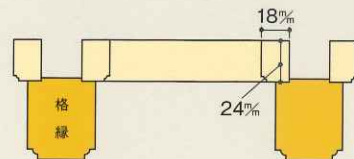

Ph_037

天井板

■彫刻入り ※どのような絵や文字も彫ることができます。※杉根杵(2分3厘)ムク材を使用。



Ph_038



Ph_039



Ph_040



彫刻入鏡板使用例

Ph_041



天景 AA.2 施工例(中央部分) Ph_042



KM-A施工例 Ph_043



特注小組施工例 Ph_044



KM-5施工例 Ph_045



KM-2施工例 Ph_046



特注小組施工例 Ph_047



EF-1施工例 Ph_048

■印刷(プリント) ※杉貼ベニヤ使用。

■彫刻入り ※杉根柢(2分3厘)ムク材を使用。

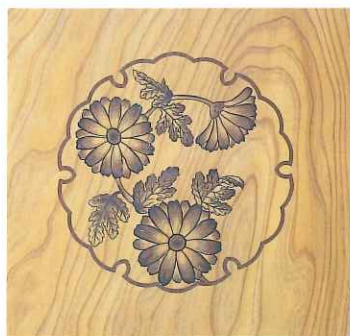

EF-1 Ph_049



EF-3 Ph_050



家紋(黒色着色) Ph_051



竜(背景黒色) Ph_052





0301



0302



Ph_063



Ph_064



Ph_065



Ph_066



Ph_067



Ph_068



Ph_069



Ph_072



Ph_070



Ph_071



Ph_073

デザイン建具

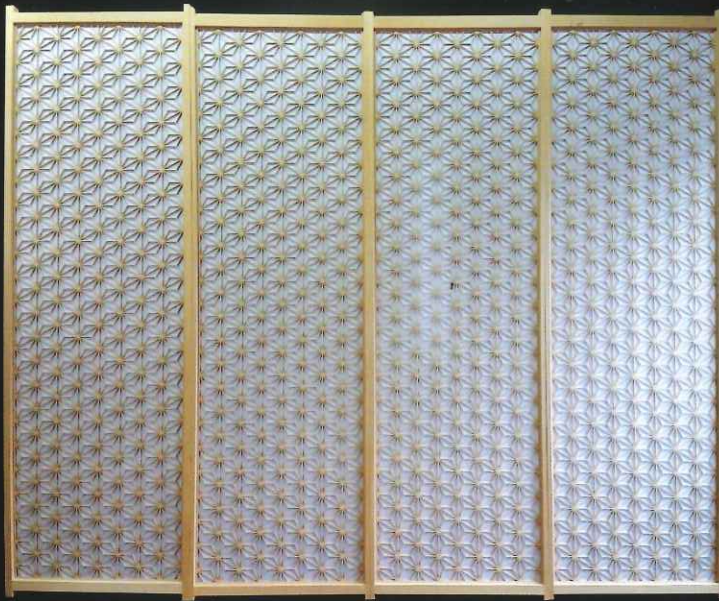

31-45



Ph_076



Ph_077



Ph_078



31-33



04-07

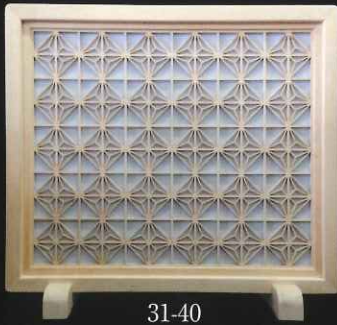

31-40



31-41



31-37



31-36

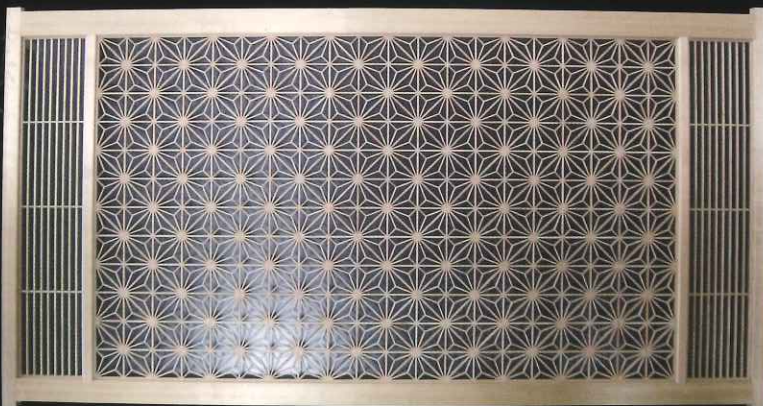

32-20



31-35

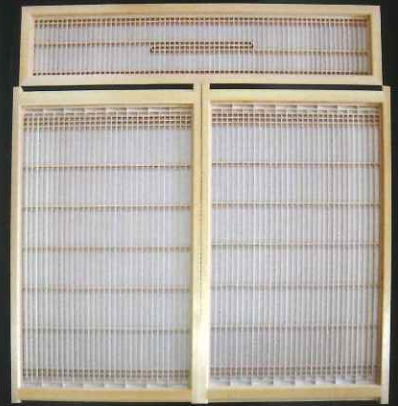

31-42

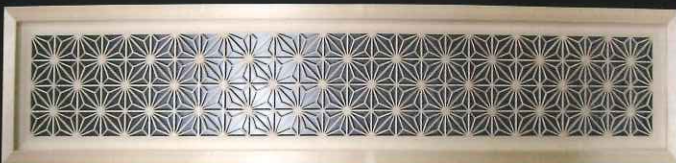

32-19

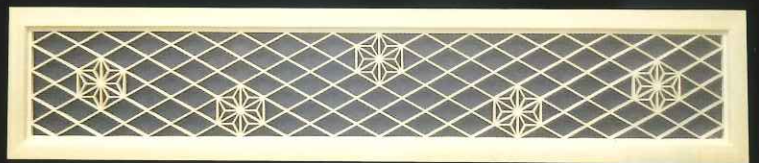

04-08

オリジナルデザイン障子・建具 作成致します。

作品集

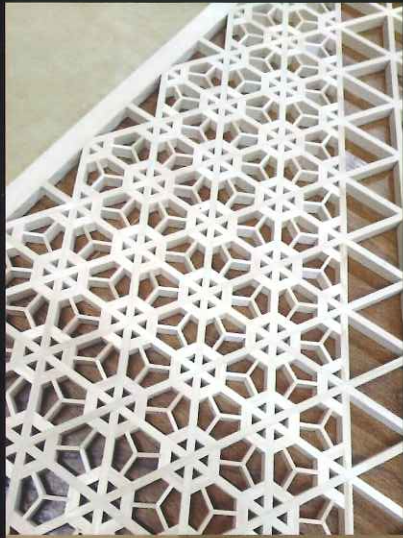

04-01



04-03



04-02



04-04



04-05

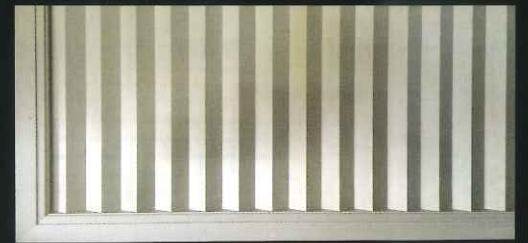

04-06

曲線屏風(素格子)



KGSW-25

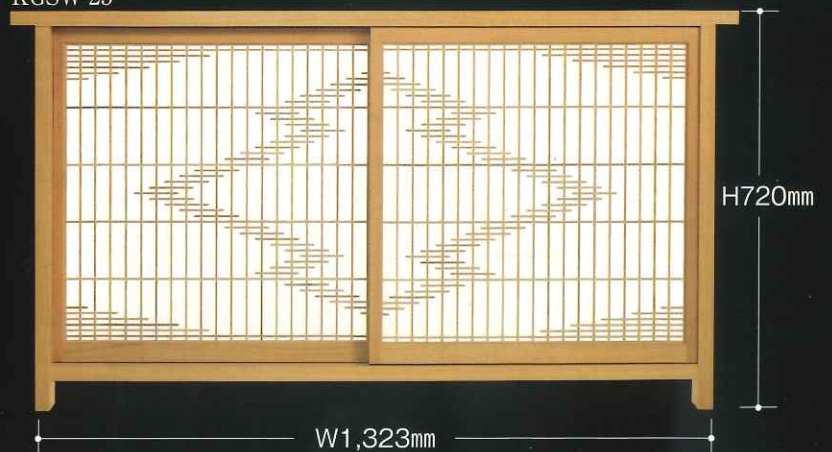

全て特注品となります。オーダー火燈窓、作成致します。 19

組子ボックス

両面組子入り

新越後ランマ

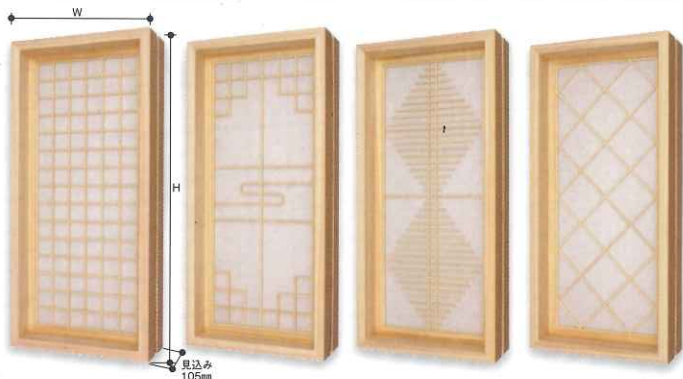

KBW(桧)-1 KBW(桧)-2 KBW(桧)-5 KBW(桧)-6



KBW(桧)-3 KBW(桧)-4 KBW(桧)-7 KBW(桧)-8

- 材質 / 枠: 吉野桧源平貼 ■ 両面組子入(米ヒバ)・乳白色樹脂板
- サイズ / (H) 847mm × (W) 403mm / (見込み) 105mm
- 設計価格 / 77,000円 ※ 運賃別途

組子ボックス断面図

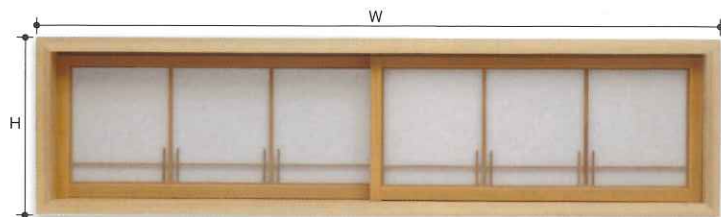
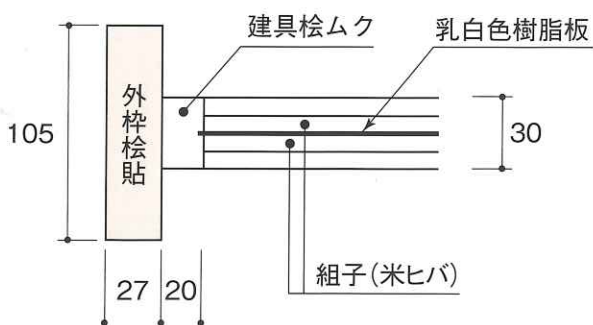

※写真は杉貼

組子デザイン 1 WSW(桧)(杉)1245-1 組子デザイン 1 WSW(桧)(杉)1260-1

■ 間口: 4尺5寸用

■ 間口: 6尺用



※写真は杉貼

組子デザイン 2 WSW(桧)(杉)1245-2 組子デザイン 2 WSW(桧)(杉)1260-2

■ 間口: 4尺5寸用

■ 間口: 6尺用



※写真は杉貼

組子デザイン 3 WSW(桧)(杉)1245-3 組子デザイン 3 WSW(桧)(杉)1260-3

■ 間口: 4尺5寸用

■ 間口: 6尺用



※写真は杉貼

組子デザイン 4 WSW(桧)(杉)1245-4 組子デザイン 4 WSW(桧)(杉)1260-4

■ 間口: 4尺5寸用

■ 間口: 6尺用

- 材質 / 枠: 杉貼・吉野桧源平貼 ■ 両面組子入・乳白色樹脂板
- 間口4尺5寸用 サイズ / (H) 346mm × (W) 1025mm / (見込み) 105mm
設計価格 / 2本 (1梱包) 160,000円 ※ 運賃別途
- 間口 6尺用 サイズ / (H) 346mm × (W) 1330mm / (見込み) 105mm
設計価格 / 2本 (1梱包) 160,000円 ※ 運賃別途

- サイズ: 間口4尺5寸用か6尺用を選んでください。
- 材質: 杉貼または桧貼(吉野桧源平)を選んでください。
- 組子デザインを①~④を選んでください。



新越後ランマ断面図

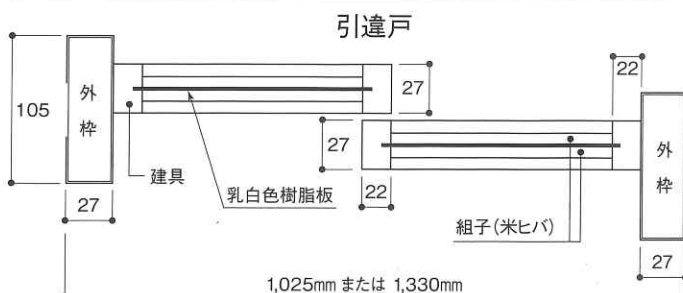

枠付き 飾り障子 (丸枠)



丸枠飾り障子[SQ-32]

■材質…吉野松源平貼 ■参考価格…220,000円
■サイズ…679(W)×679(H)×105(見込) ※運賃別途

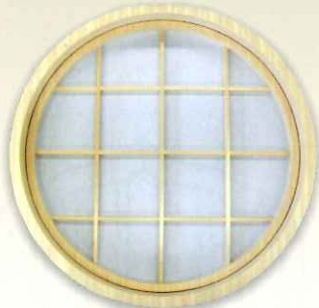

丸枠飾り障子[SQ-34]

■材質…吉野松源平貼 ■参考価格…220,000円
■サイズ…679(W)×679(H)×105(見込) ※運賃別途

■表側

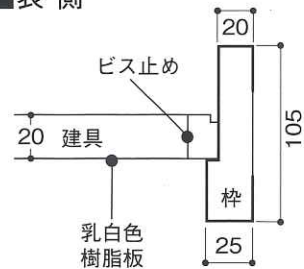

丸枠に建具と乳白色樹脂板が付いています。建具部分と、樹脂板は、取り外し可能。

27-1

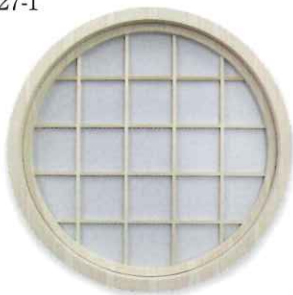

27-2



21-14

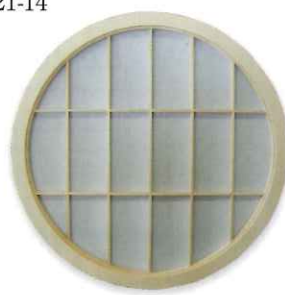

27-3

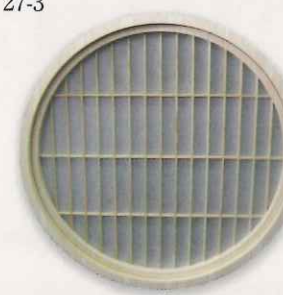

21-13

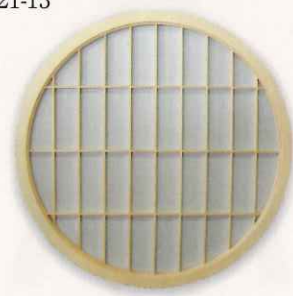

31-10

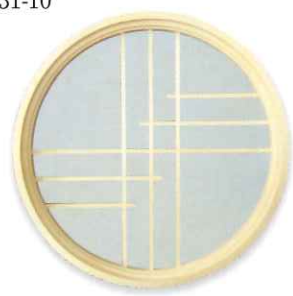

26-15



拡大図



18-01

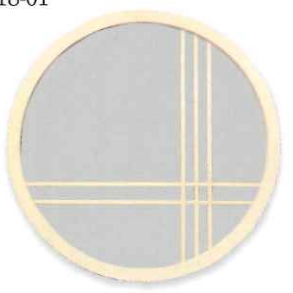

32-03



32-04

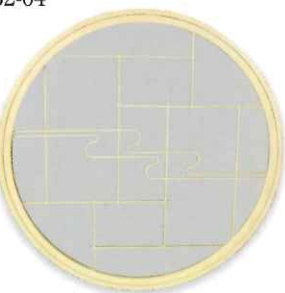

32-27



丸枠側 Ph_084



角枠側 Ph_085

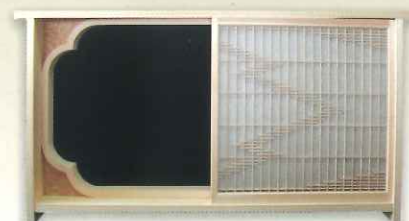

角枠側障子開口 Ph_086

飾り障子[SQ-51]

■材質…吉野松源平貼 ■参考価格…850,000円 ※運賃別途
■サイズ…1334(W)×726(H)×120(見込) (角をのぞく)

シキイ、カモイ、丸枠に建具がセットになっています。建具は乳白色樹脂板入れ、両面組子入れ(杉)

火 燈 窓

作 品 集

米ヒバ積層材 無塗装品

特注品承ります。

28-A

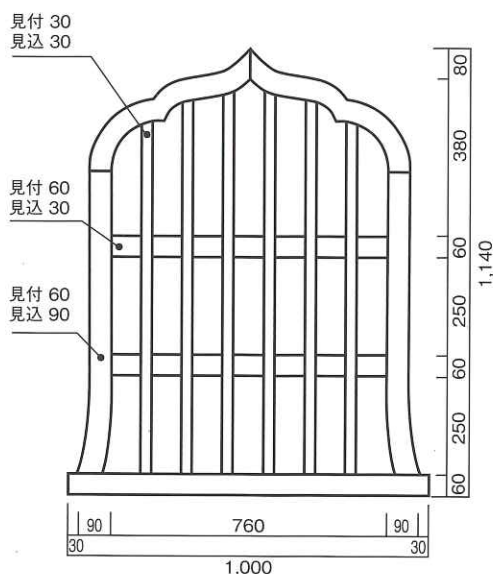

■参考価格 550,000円
 ■米ヒバ積層材

32-06



21-13



26-6



26-3



31-10



26-13



26-14



26-2

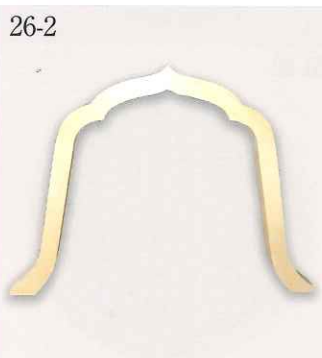

25-1-1



25-1-2



32-26



25-1-4



25-1-3



26-12



26-10



26-5



31-36



26-4

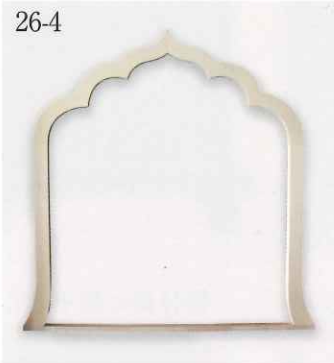

26-7



28-2



21-11



28-3



28-4



26-11

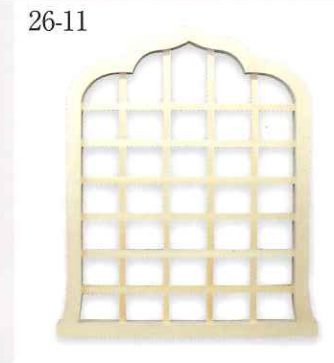

26-1



[作品集]

現場の寸法に合わせて製造いたします。

32-05



32-08



KYT-2
弓月
きゅうげつ



32-07 電灯の笠



21-8



32-02



32-25



32-24



25-4-2
曲線飾り障子



31-34



31-7



32-23

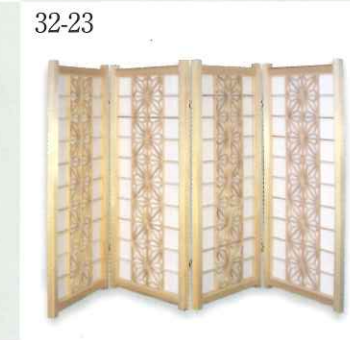

衝立 29-1



31-5



31-6



枠付飾り障子 KG-87



枠付飾り障子 KG-89



枠付飾り障子 KG-85

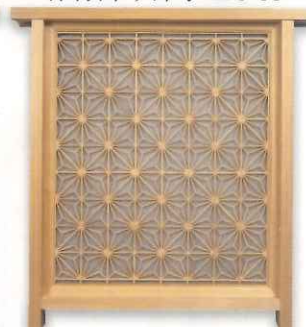

書院障子②

31-8



ランマ②



ランマ③

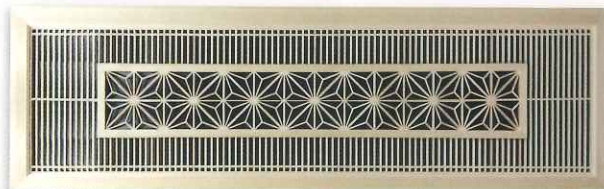

ランマ④



書院障子①

26-16



26-19

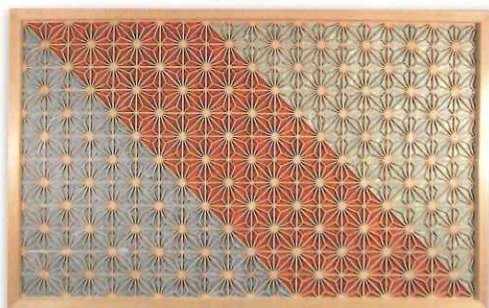

26-20



26-18

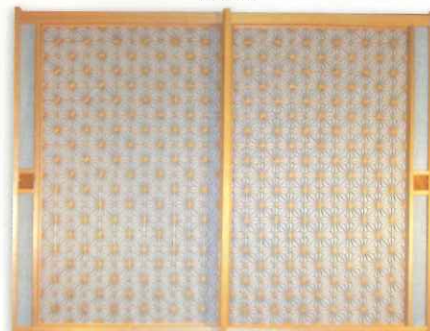

般若心経入り 天袋・地袋



中仕切建具①

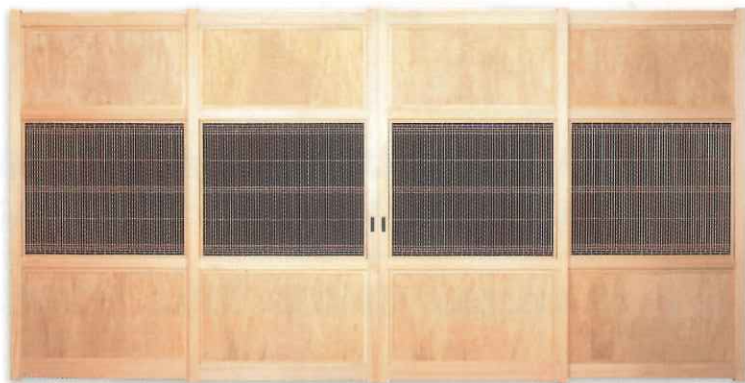

中仕切建具③

31-2

32-09

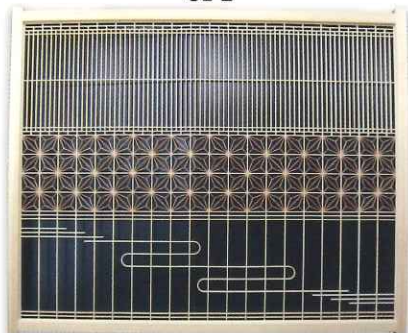

31-3

32-10



26-21

21-16

31-1

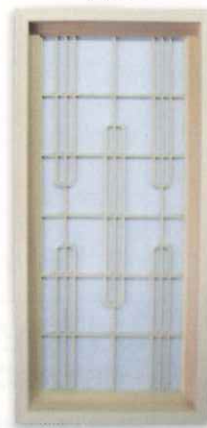

29-4

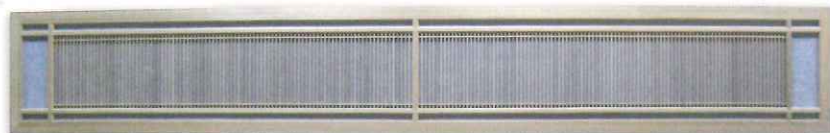

32-01

29-5

29-3

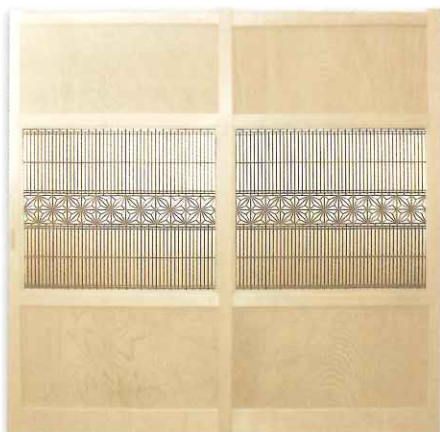

見込み寸法、見付寸法、全体の大きさ(高さ×幅)、材質をお申し付けください。

大入れ加工が可能な形状・寸法（特注品）

大入れ加工が可能な格縁と廻縁の太さとの関係は下図のとおりです。
 ※格縁断面がほぼ正方形の場合です。

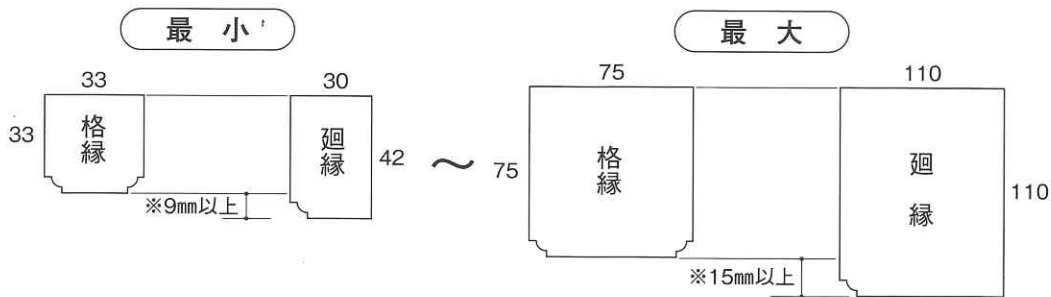

大入れにするには、格縁の高さと廻縁の高さとの差が9mm～15mm以上が必要です。
 ※折れやすい為、なるべく廻縁寸法を大きくすることをおすすめします。

大入れ加工が可能な面の形状は下図のとおりです。

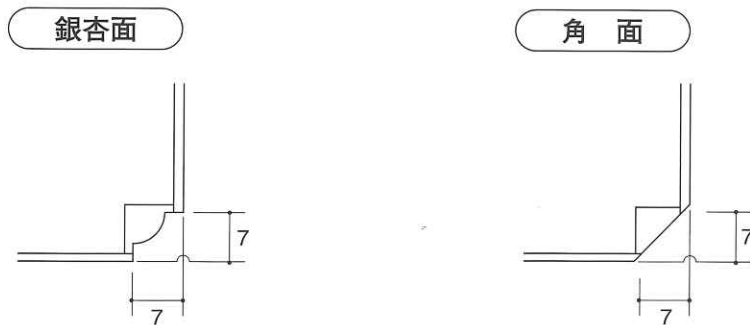

(面の形は特に指示がなければ、銀杏面です。)

- 格縁のピッチは120mm (4寸) 柱を基準に柱面より12mm出しで計算して、均等割を基本としています。また、柱の芯に格縁の芯が来る、伝統的な割付けも出来ます。その他、お客様指定の割付けも承ります。
- 格縁の加工は、従来の組手越加工となっています。主な格縁の割付けピッチは、455mm (約1尺5寸) ピッチと303mm (約1尺) ピッチなどがあります。現場寸法に合わせて加工いたします。しかしながら昨今の運送等の問題で3.9m以下の材で製作しております。ご理解をお願い致します。
- 4m以上は、分割で製作致します。
- 運送上の都合等により、4m材が配達出来ない地域もあります。(運送会社止め、チャーター便等をお願い致します。)

ジョイント部分の取り付け例

図面の○印のところはジョイントです。現場で下記の要領で切りとり繋ぎ合わせてください。

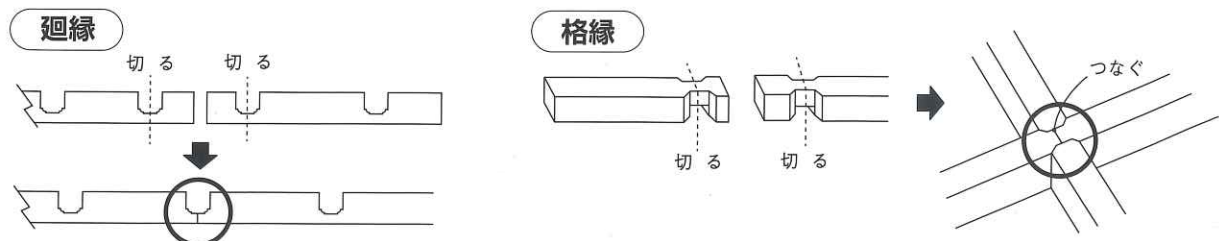

オーカツの格天井 見積り依頼書

年 月 日

下記の事項に○印・寸法等、ご記入ください。

貴社名		担当者名・携帯番号等	
分類		・ 平格天井 ・ 折上格天井 ・ 中央格天井	
材質	集成材	・ 杉 ・ 桧(源平) ・ 米ヒバ ・ ケヤキ ・ その他()	
	無垢材	お客様支給材による加工 ・ 材質 ()	
弊社材料手配による加工 ・ 赤杉 ・ 桧(源平)			
間取り寸法 (右記のいずれかご記入ください。)		柱の芯から芯まで mm × mm	
		柱の太さを教えてください。 mm柱 ・ 真壁 ・ 大壁 ※どちらか○で囲ってください。	
		・ 柱の内々寸法 mm × mm	
		・ 廻縁の内々寸法 mm × mm	
		・ 台輪の内々寸法 mm × mm	
※中央格天井の場合		・ 見切用格縁の外々寸法 ×	※P11参照
格縁寸法		・ 集成材規格 (M・L・LL・BB・FF) ・ 集成材お客様指定寸法 () ・ 無垢材規格 (A・B) ・ オーカツからの提案希望	
廻縁寸法		・ 集成材規格 (L・LL・BB・FF) ・ 集成材お客様指定寸法 () ・ 無垢材規格 (A・B) ・ オーカツからの提案希望	
台輪寸法 (二重廻縁)		・ 不要 ・ 規格 (L・LL・BB・FF) ・ お客様指定寸法 () ・ オーカツからの提案希望	
ピッチ (割付け寸法)		・ 格縁芯々 455mm(正1尺5寸)割 ・ 格縁芯々 約455mm(1尺5寸)均等割 ・ 格縁芯々 約485mm(1尺6寸)均等割 ・ 格縁芯々 303mm(正1尺)割 ・ 格縁芯々 約303mm(1尺)均等割 ・ お客様指定の割付 ()	
天井板		・ 杉根全貼ベニヤ ・ 樺ロータリー全貼ベニヤ ・ 赤杉ムク板(2分3厘) ・ 不要	
備考		※折上格天井の時、寸法などご記入ください。 	



こうてんじょう

格天井 デザイン建具

オーカツ株式会社

〒947-0003 新潟県小千谷市大字^{ヒウ}穠生乙144番地5
TEL.(0258)82-3433 FAX.(0258)82-5405

<http://www.ohkatsu.co.jp>
E-mail okatsu.co@gmail.com

- *無断転載おことわりいたします。
- *製品の色は印刷の都合上、多少異なる場合があります。
- *この設計価格は、2022年1月1日現在の価格です。尚、改良のため予告なしに商品の仕様の一部と価格を変更する場合がありますので、ご了承ください。
- *この設計価格には消費税は含まれておりませんので、ご了承ください。
- *設計価格、表示価格に発送運賃は含まれておりません。

■商品のお問い合わせ・ご注文は、全国有名銘木店・建材店にお願いいたします。

株式会社 丸十商店

〒136-0082 東京都江東区新木場3-7-18

TEL03-3521-5585 fax03-3521-6730